

ORIMA®

Nordic solar partner

Risinājumi VISĀM SAULES PANEĻU VAJADZĪBĀM

ALFA PLAKANIEM JUMTIEM

- Slogots risinājums plakaniem jumtiem
- Nekādu nevajadzīgu caurumu jumta pārsegumā
- Tiek piegādāta salikta

Vēja slodze tiek aprēķināta katram projektam individuāli.

BEETA MONTĀŽAI UZ ZEMES

Viena vai divas paneļu rindas un vairākas stiprināšanas iespējas:

- Pamats tiek iedzīts zemē
- Betona pamati
- Stiprināšana, izmantojot skrūvpāļus.

DELTA SLĪPIEM JUMTIEM

Risinājumi visiem ziemeļvalstīs lietotajiem jumtu veidiem

EasyRail priekšrocības:

- Ātra un vienkārša uzstādīšana
- Stiprinājumi, kuros paneļus „ieklikšķina”
- Profilu kronšteinus stiprina no sāniem

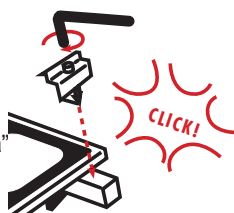

Robustākā no tirgū pieejamajām montāžas sistēmām,
ar garāko intervālu starp stiprinājumiem (1,6 m).

SMART MONTĀŽAS TRIJSTŪRIS

Montāžas sistēma ar visplašāko pielietojumu visā tirgū

- Plakaniem jumtiem
- Papildus slīpums slīpiem jumtiem
- Uz zemes
- Pie sienas
- Ar vai bez profilēta rāmja

Regulējams 20° - 45° leņķis



ORIMA® – Montāžas pionieri
www.orima.fi/solar

ALFA - SLOGOJOŠS RISINĀJUMS PLAKANIEM JUMTIEM

MONTĀŽA

ORIMA®

Nordic solar partner

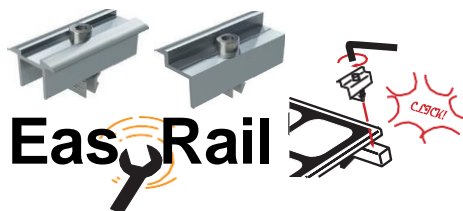
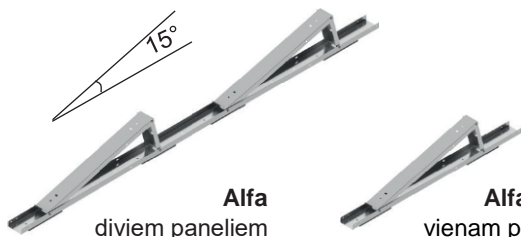
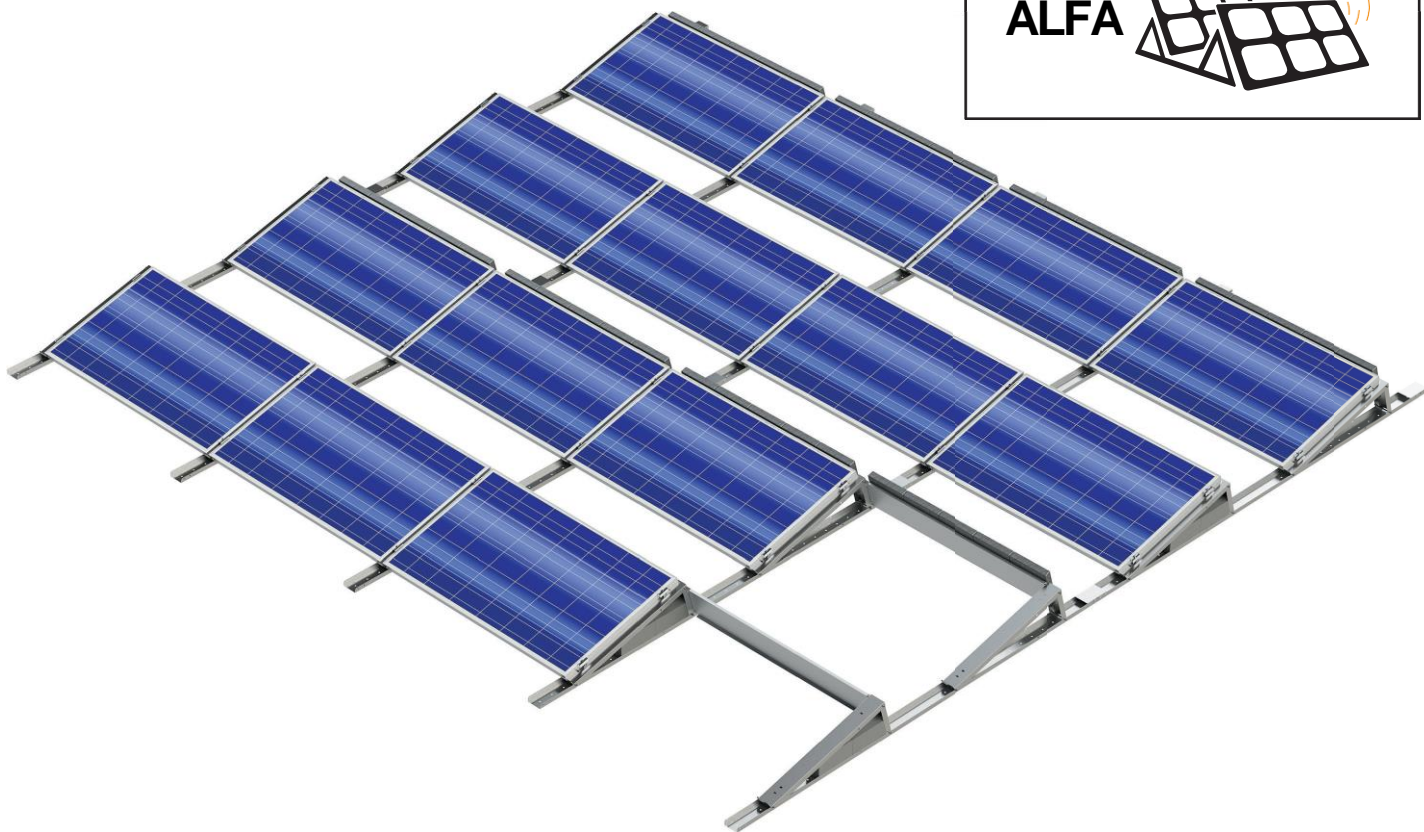

IZMĒRI

Paneļa izmērs:

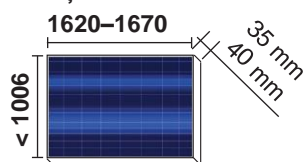

Standarta leņķis
15°

Alfa tiek piegādāta salikta.

Slogošanas plāns vienmēr tiek pielāgots projektam. Slogošanai piemērotās plāksnes:

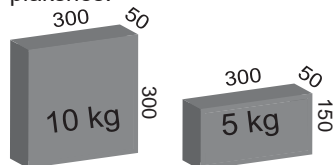

NEPIECIEŠAMIE DARBARĪKI

Sešstūra atslēga



Uzgriežņu atslēga



Seškantu uzgalis vai galviņa Taprite skrūvju stiprināšanai



AV 10 mm (M6)

1. MONTĀŽAS STATĪVI

ALFA 36610

ALFA SINGLE 36740

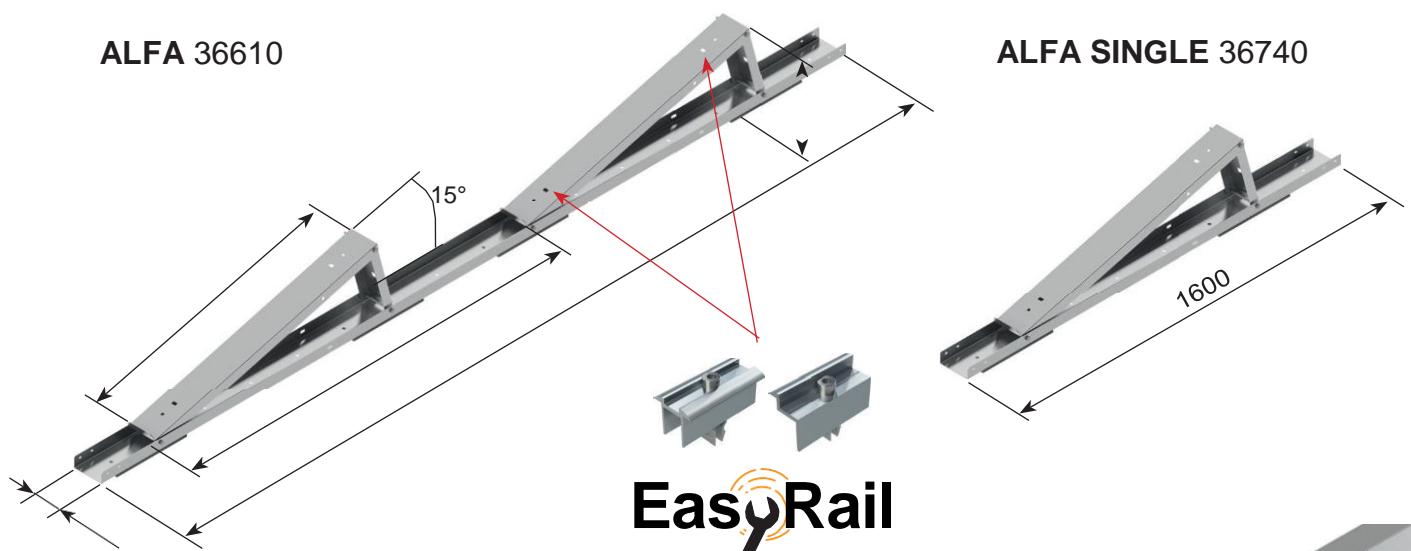

Aizsargpaklājs bitumen šindeļu jumtiem 36580

Aizsargpaklājs PVC jumtiem 38160

- 4 gb/Alfa, 2 gb/Alfa Single
- Novietojiet zem statīva vietās, kur tā svars spiež uz jumtu

Papildkomplekts 36660

Satur 8 x  M6x16 Taprite

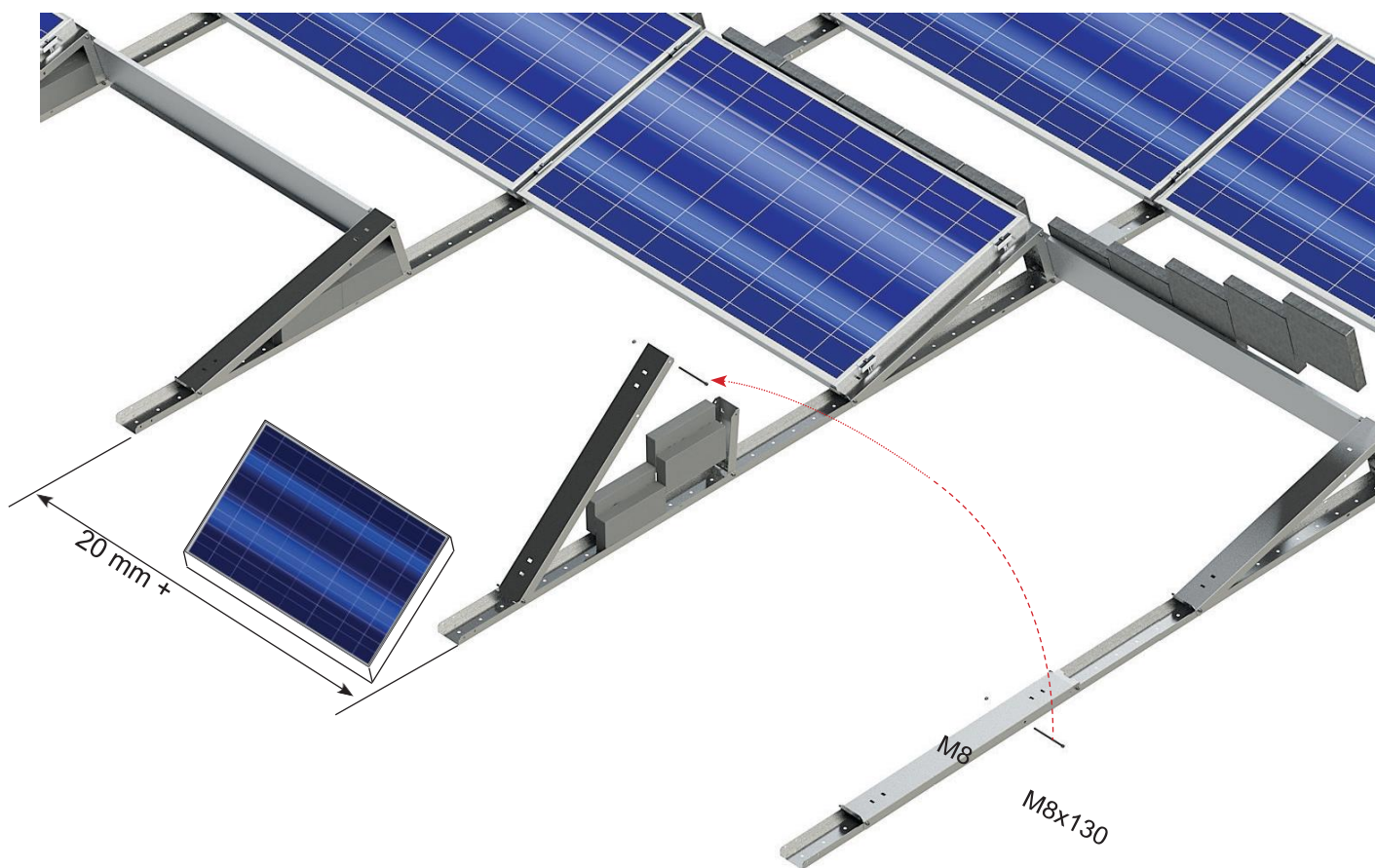

2. SLOGOŠANA UN VĒJA AIZTURĒŠANA

Vēju aizturoša plāksne ar rāmi slogam 36710

Zem slogojošajām plāksnēm ir vieta vadiem.

Ir caurumi, lai var aizplūst ūdens.

Stiprināšana: Ar slogojošu plāksni vai 2 x Taptite/vienai vēju aizturošai plāksnei

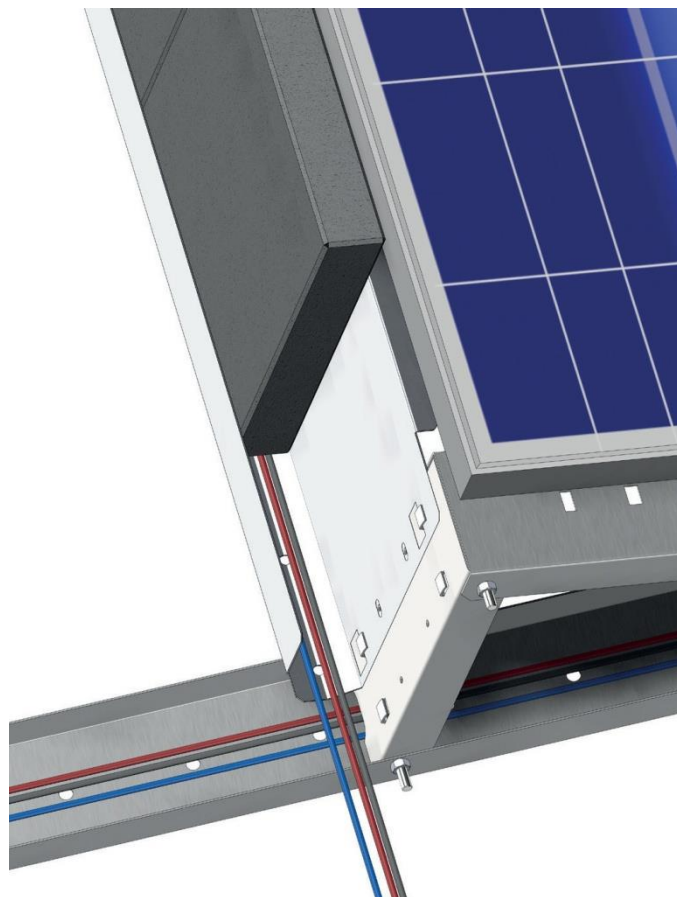
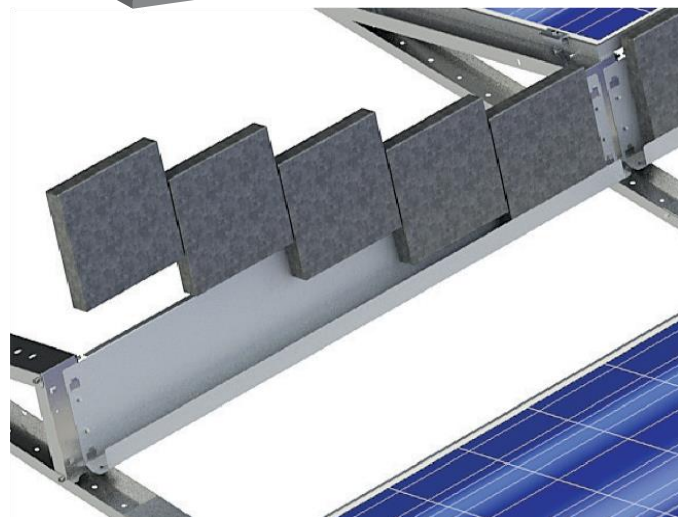
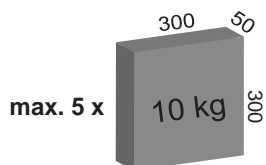

Slogi montāžas statīva iekšpusē

Uzmanību! Šādā veidā slogi ievietojami statīvā pie salikšanas.

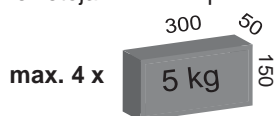

Vēju aizturoša plāksne 36700

Stiprināšana: 2 x Taptite/ vienai vēju aizturošai plāksnei

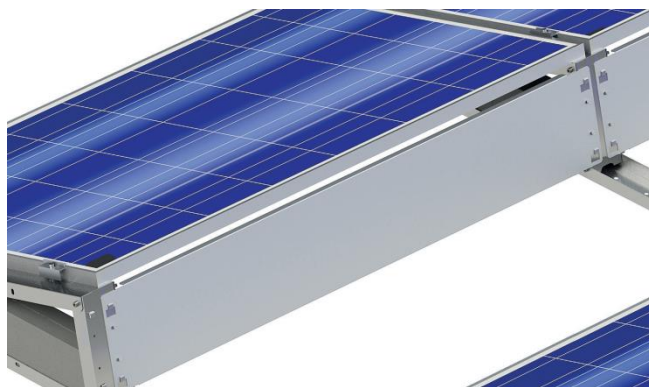

3. PANEĻU MONTĀŽA

Easy Rail vidus stiprinājums 35 mm 10 gb 36540
 Easy Rail malējais stiprinājums 35 mm 8 gb 36530

Easy Rail vidus stiprinājums 35 mm melns 10 gb 3654033

Easy Rail malējais stiprinājums 35 mm melns 8 gb 3653033

Easy Rail vidus stiprinājums 40 mm 10 gb 36780

Easy Rail malējais stiprinājums 40 mm 8 gb 36770

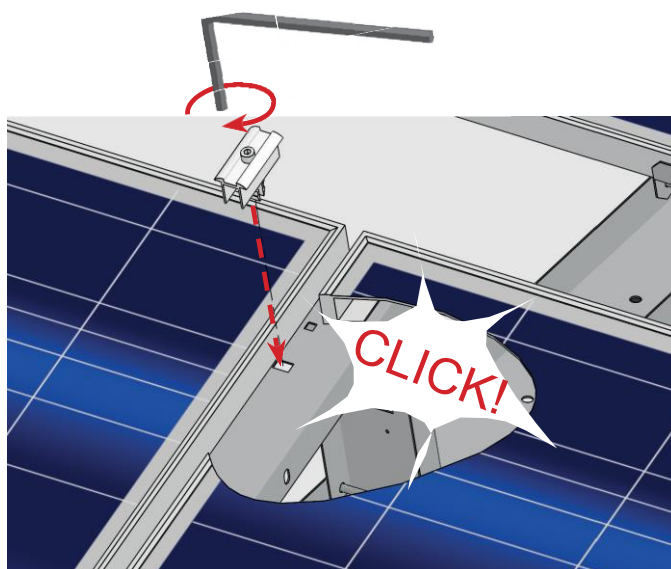
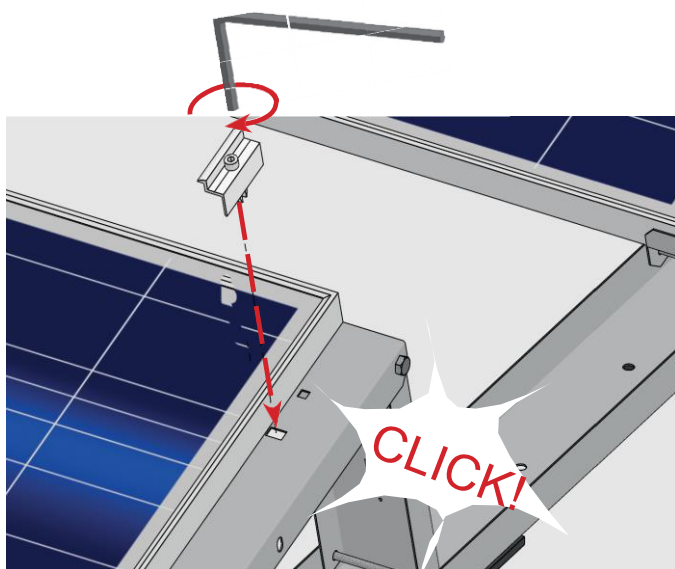

4. PAPILDU DETALĀS

Solar UP - Universal Platform

Stiprinājums plakaniem un slīpiem bitumena jeb filca jumtiem.

Montāžas instrukcija: Solar UP - Universal Platform

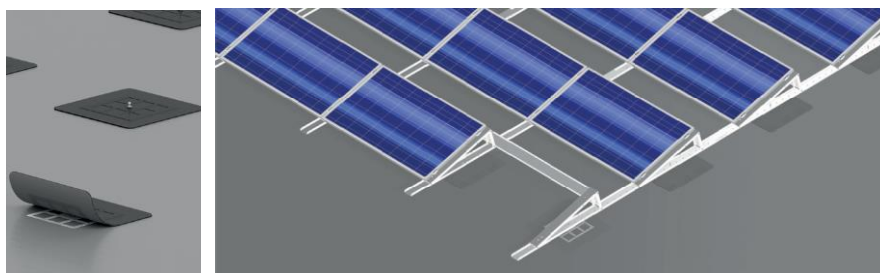

Sazemēšanas disks 50 gb 36760

Lieto, lai nodrošinātu zemēšanas pārklājumu. Diskus uzstāda otrajā Easy Rail profila kronšteinu līnijā, zem vidus stiprinājumiem.

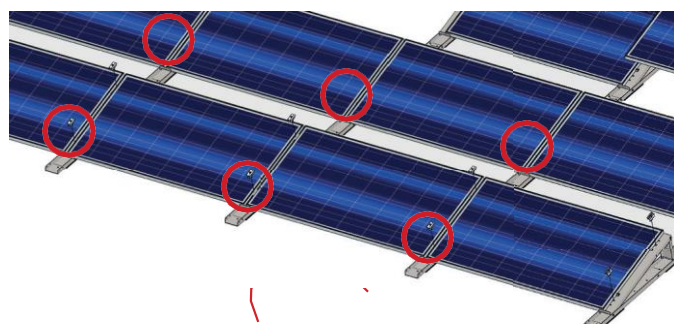

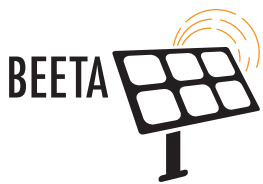

SAULES ENERĢIJAS SPĒKSTACIJU
IECIENĪTĀKĀ IZVĒLE, UZSTĀDOT
PANEĻUS ZEMĒ

ORIMA[®]

Nordic solar partner

BEETA ir pielāgojama uzstādīšanas vietas vajadzībām

Izvēloties sistēmu BEETA, kas konstruēta īpaši zemē izvietotām saules enerģijas spēkstacijām, jūs vislabāk izmantosiet zemes platību, ražojot tīru enerģiju.



Single row

Viena paneļu rinda, nelieliem laukiem

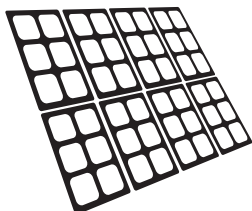

Double row

Divas paneļu rindas: ātrāka uzstādīšana un lietderīgāk izmantota platība

Ātra uzstādīšana

Atkarībā no zemē stiprināšanas veida, viena vai divas kājas katrai paneļu rindai

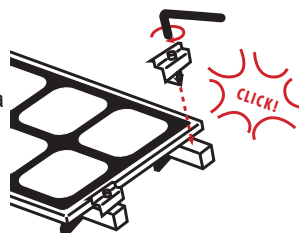
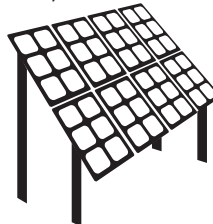

Sevišķi ātri lietojami
EasyRail ātrie stiprinājumi

Vairākas zemē stiprināšanas iespējas:

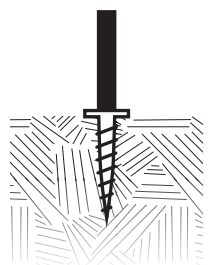

Stiprināšana ar
skrūvpāļiem

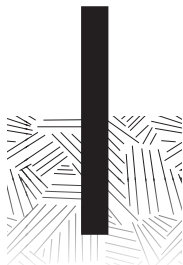

ledzīšana zemē

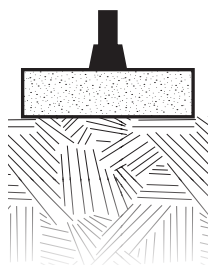

Betona pamati

Sevišķi izturīga, droša un stabila



Konstruēta tā, lai izturētu ziemē valstīm raksturīgo vēja un sniega slodzi



Ilglaicīgi materiāli

Īpaši cinkots skārds, alumīnijs un nerūsējošais tērauds



ORIMA[®] – Montāžas pionieri
www.orima.fi/solar

DELTA SLĪPĀM JUMTU VIRSMĀM MONTĀŽA

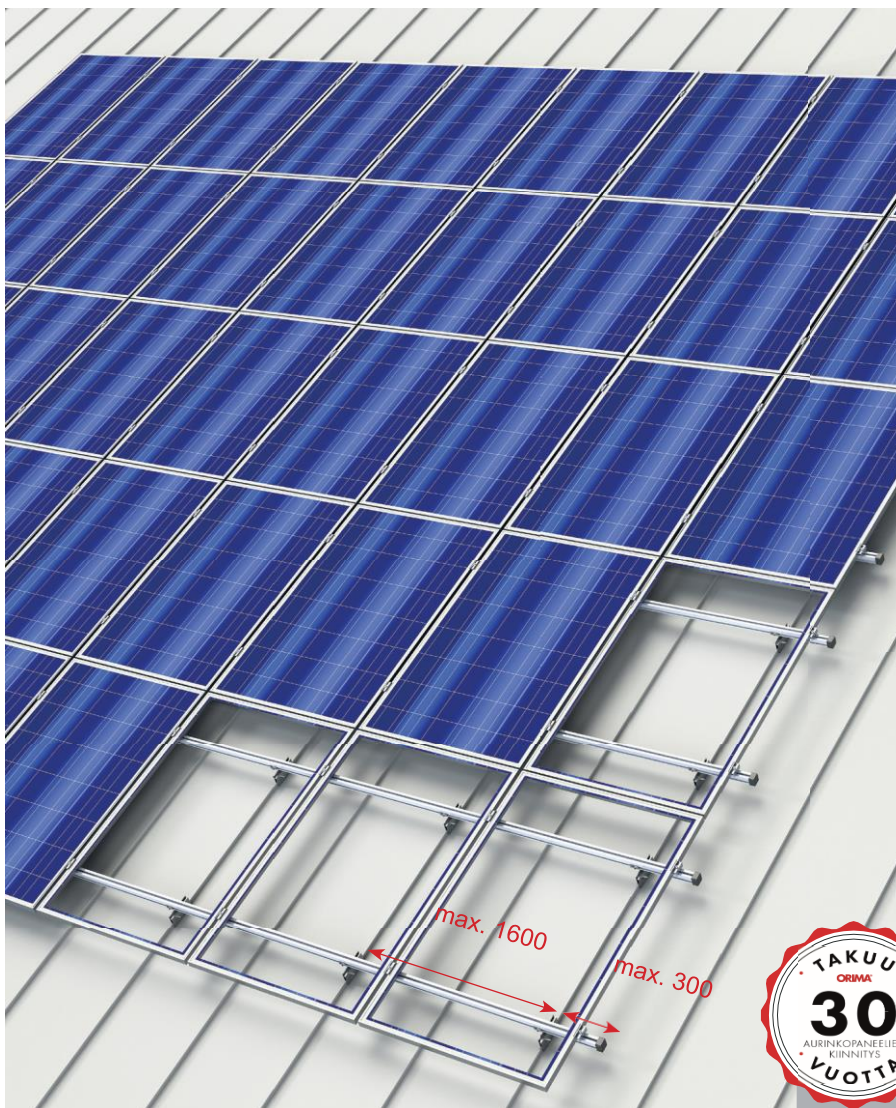

Var uzstādīt arī viens cilvēks



Lielākais tirgū pieejamais stiprinājumu intervāls 1,6 m



Droša un ātra kronšteina stiprināšana no sāniem

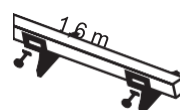

Kronšteinu iespējams ātri un vienkārši pagarināt

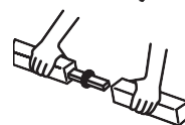

Sevišķi ātri lietojami Easy Rail ātrie stiprinājumi

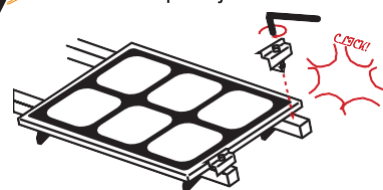

IZMĒRI

Saules paneļus ieteicams uzstādīt pēc iespējas tuvāk jumta korei.

Saules paneļi nav paredzēti sniega aizturēšanai. Ja attālums starp kori un augšējo paneli ir lielāks par metru, iesakām virs paneļiem uzstādīt sniega barjeras, lai sniega svars nespīestu tieši uz paneļiem.

Izvēloties paneļu montāžas vietu, ņemiet vērā, ka jumta malās ir lielāka vēja slodze. Iesakām paneļus uzstādīt pēc iespējas tuvāk jumta virsmas vidum.

Paneļa biezums 35 mm vai 40 mm. Paneļu izmēri var būt dažādi un tos var uzstādīt gan horizontālā, gan vertikālā stāvoklī.

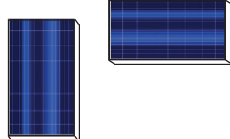
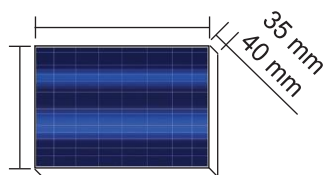

Attālums starp jumta stiprinājumiem ne vairāk par 1600 mm.

Easy Rail sistēmas noturība pret sniega slodzi ir pārbaudīta. Apgabalos ar sevišķi lielu sniega daudzumu iesakām jumta stiprinājumus stiprināt ar intervālu, kas mazāks par 1,6 m.

NEPIECIEŠAMIE DARBARĪKI

Sešstūra atslēga 6 mm



Uzgriežņu atslēga 13 mm



Skrūvgriezis



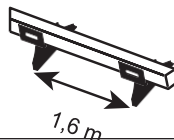

1. Easy Rail JUMTA STIPRINĀJUMU

Lietojiet jumta stiprinājumus max. 1600 mm intervālā, vadoties pēc jumta materiāla.

VALCPROFILA JUMTI (VALCĒJAMI UN KLIKŠKINĀMI)

Easy Rail stiprinājumu komplekts valcprofila jumtiem 36880 Satur jumta stiprinājumu, stiprināšanai nepieciešamos piederumus, kā arī Easy Rail kronšteina skrūvi un uzgriezni.

Pievelciet stiprinājuma skrūves līdz stiepes robežai, tātd līdz stiprinājuma malas ir satuvinājušās, bet nav ieliekušās vai sagriezušās.

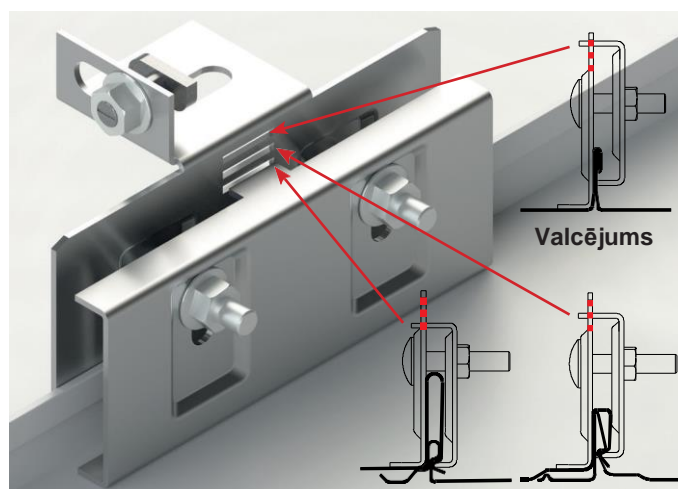

BITUMENA ŠINDEĻU JUMTI UN TRAPECES PROFILA SKĀRDA JUMTI

Easy Rail stiprinājumu komplekts bitumena un trapeces profila jumtiem 36870 Satur jumta stiprinājumu, stiprināšanai nepieciešamos piederumus, kā arī Easy Rail kronšteina skrūvi un uzgriezni

Profila skārds: Stiprina pie profilētā skārda kores, tikai pie skārda, ne pie latām. Pievelkot skrūves, uzmaniet, lai skrūve negriežas pa tukšo.

Bitumens: Pārliecinieties, kādā stāvoklī ir gropētie dēļi.

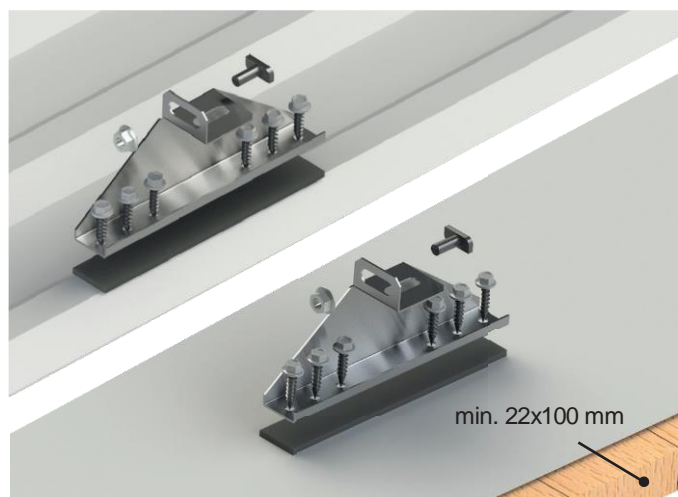

SKĀRDA JUMTS AR DAKSTIŅU PROFILU

Easy Rail stiprinājumu komplekts skārda jumtam ar dakstiņu profilu 36860 Satur jumta stiprinājumu, stiprināšanai nepieciešamos piederumus, kā arī Easy Rail kronšteina skrūvi un uzgriezni.

Pārbaudiet, kādā stāvoklī ir latas.

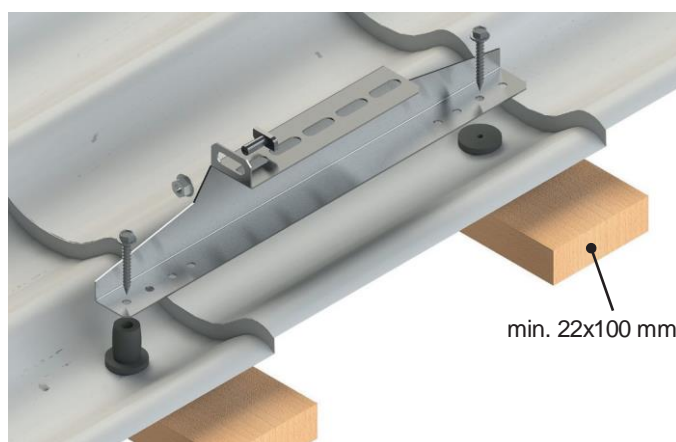

DAKSTIŅU JUMTS

Easy Rail stiprinājumu komplekts dakstiņu jumtiem 36890 Satur jumta stiprinājumu, stiprināšanai nepieciešamos piederumus, kā arī Easy Rail kronšteina skrūvi un uzgriezni.

Stiprina pie latām. Ja nepieciešams, virsū stiprināmā dakstiņa apakšdaļā izgrieziet robu stiprinājuma vietā.

Easy Rail dakstiņu jumta priekšējais balsts 36250, sertificēta skrūve 7x50 17271, jumta skrūve M8x20 17285, jumta skrūves uzgrieznis M8 17201

Papildu balsts stiprinājumam sevišķi vējainās vietās (piem. jūras krastā, augstām ēkām).

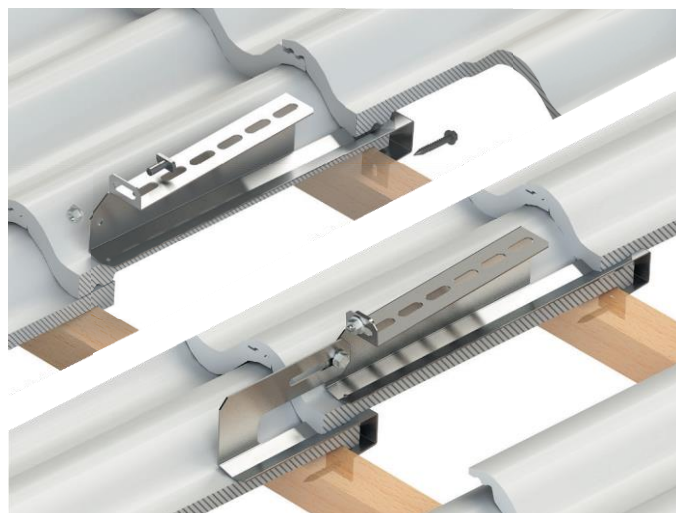



2. Easy Rail PROFILA KRONŠTEINA MONTAŽA

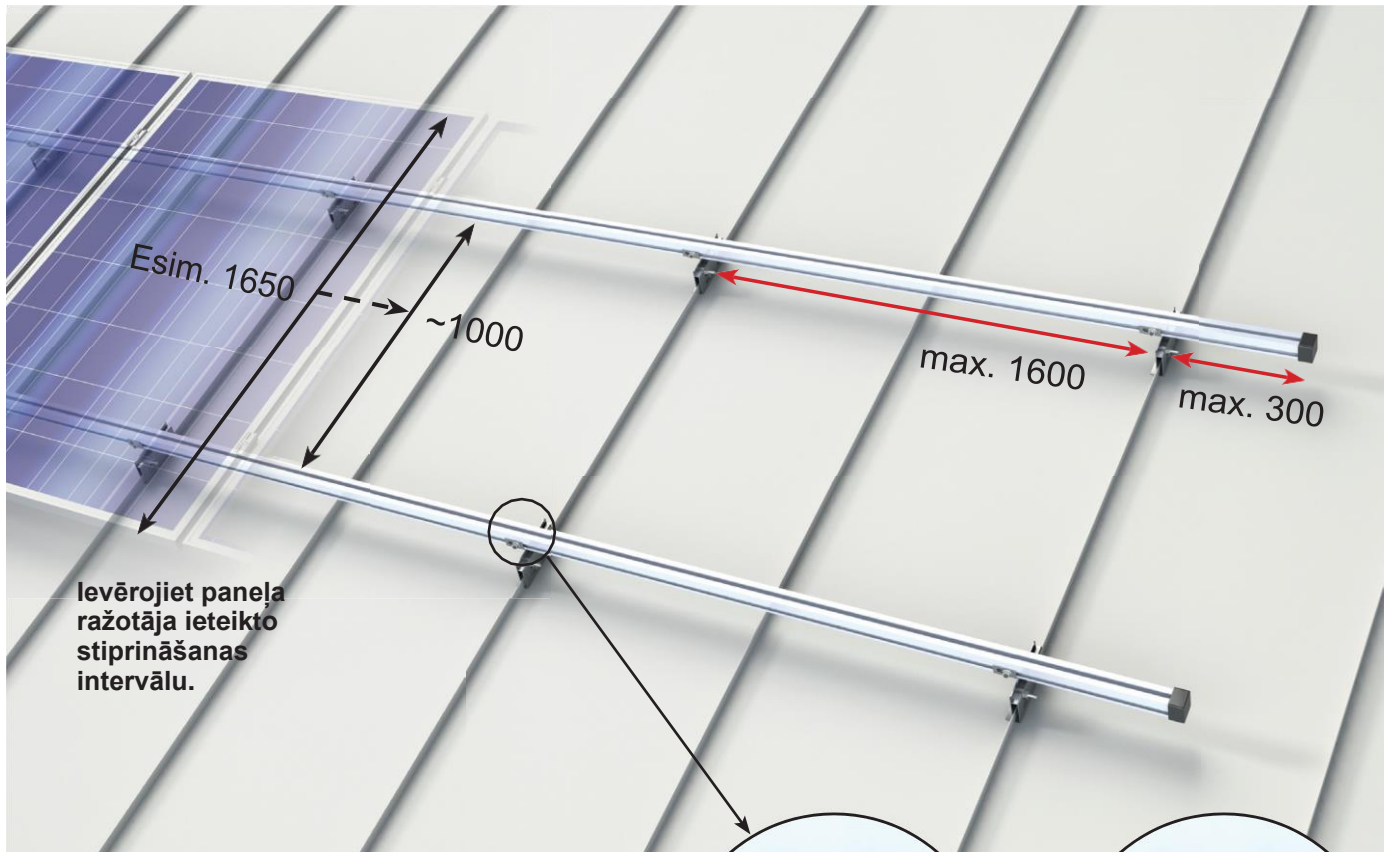

Easy Rail profila kronšteins 3,1 m 36600

Easy Rail profila kronšteins 6,2 m 36480

Katru Easy Rail profila kronšteinu nostiprina ar vismaz diviem jumta stiprinājumiem.

Izplešanās siltuma ietekmē: Vienas profila kronšteina līnijas maksimālais garums ir aptuveni 15 m.

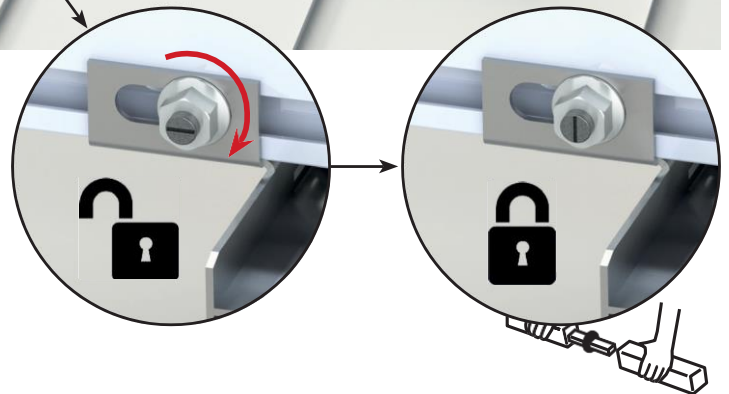

Easy Rail kronšteina skrūve
100 gb 36900

Easy Rail jumta skrūves
uzgrieznis 100 gb 36910

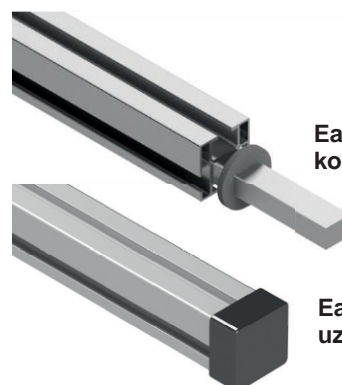

Easy Rail kronšteina turpinājumu
komplekts 2 gb 36750

Easy Rail profila galu
uzmavas 4 gb 36720

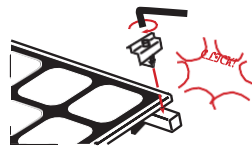

3. PANEĻU MONTĀŽA Easy Rail

- Easy Rail vidus stiprinājums 35 mm 10 gb 36540
- Easy Rail malējais stiprinājums 35 mm 8 gb 36530
- Easy Rail vidus stiprinājums 35 mm melns 10 gb 3654033
- Easy Rail malējais stiprinājums 35 mm melns 8 gb 3653033
- Easy Rail vidus stiprinājums 40 mm 10 gbl 36780
- Easy Rail malējais stiprinājums 40 mm 8 gb 36770

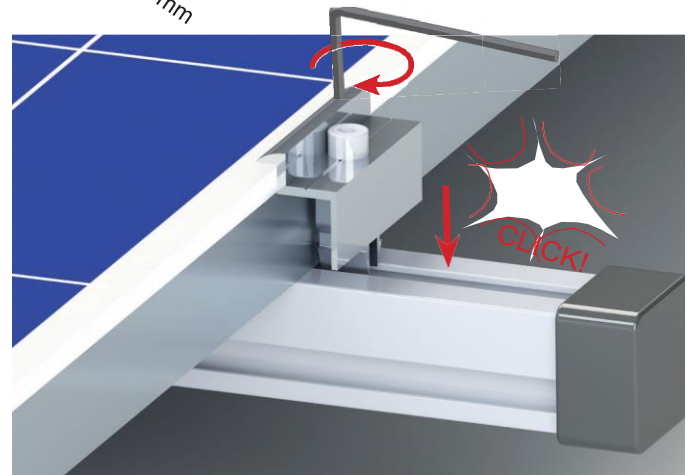
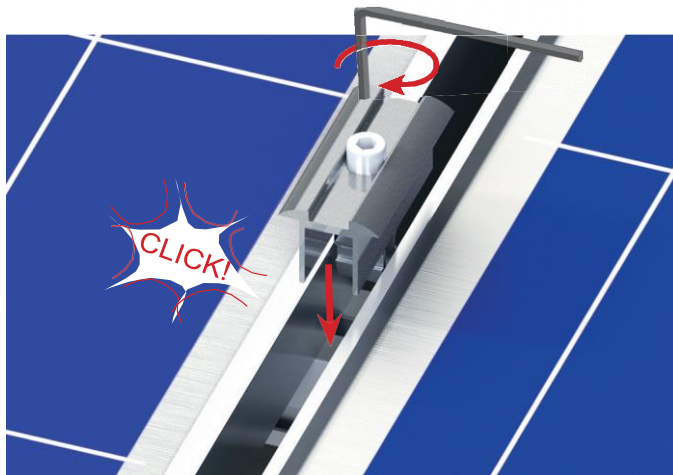

4. PAPILDU DETAĻAS



Sazemēšanas disks 50 gb 36760
 Lieto, lai nodrošinātu zemēšanas pārklājumu. Diskus uzstāda zem vienas no Easy Rail profila kronšteinu līnijas vidusstiprinājumiem.



Vada stiprinājums 50 gb 365
 Stiprina pie paneļa rāmja; ne vairāk par 4 vadiem.

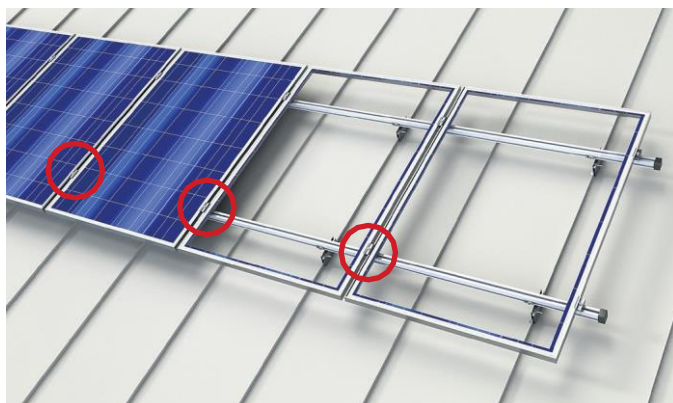
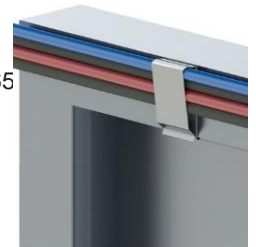

Stiprināšanas tapas 36470

Atvieglo paneļa uzstādīšanu. Piestipriniet pie paneļa rāmja un, atbalstot paneli uz stiprinājumiem, uzceliet to uz profila kronšteina.

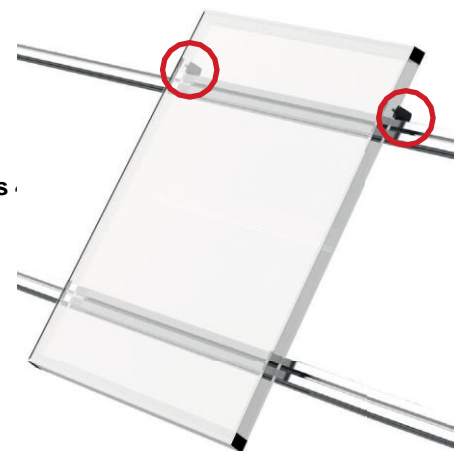

SAULES PANEĻU STIPRINĀŠANA, IZMANTOJOT SMART MONTĀŽAS TRIJSTŪRUS

MONTĀŽA

2 x Smart/panelis + Easy Rail ātrie stiprinājumi

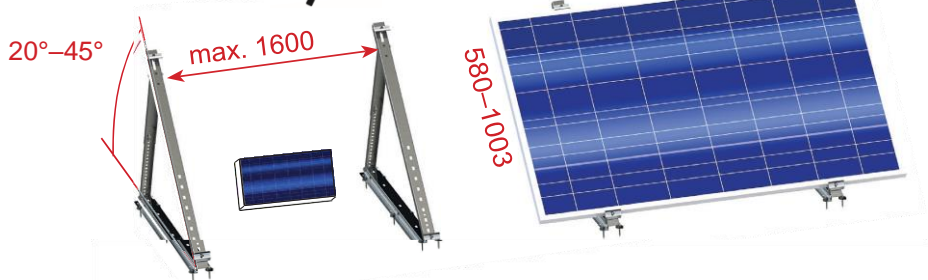

Smart + Easy Rail profila kronšteins

Paneļu izmēri var būt dažādi

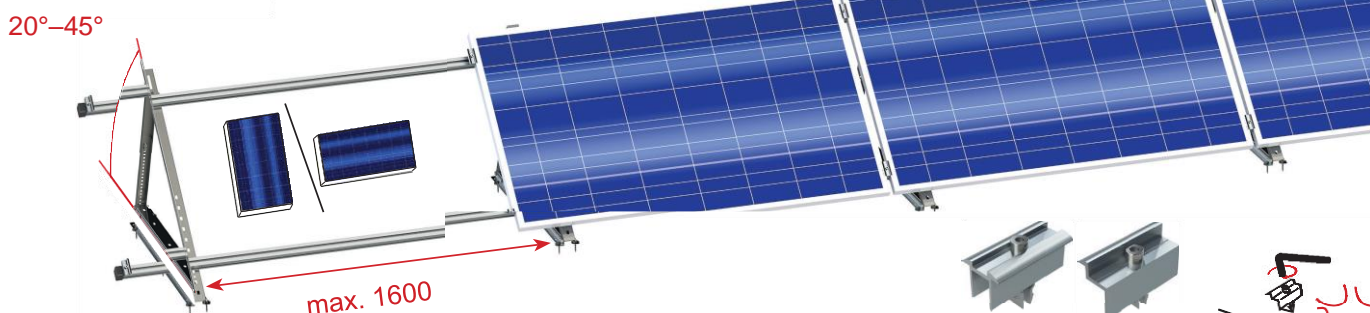

Montāža pie sienas



Easy Rail



SVARĪGI

Saules paneļi nav paredzēti sniega aizturēšanai. Izmantojot montāžas trijstūrus, jāpievērš īpaša uzmanība tam, lai zem paneļiem neuzkrātos sniegs.

Ja attālums starp kori un augšējo paneli ir lielāks par metru, iesakām virs paneļiem uzstādīt sniega barjeras, lai sniega svars nespiestu tieši uz paneļiem..

Izvēloties paneļu montāžas vietu, ņemiet vērā, ka jumta malās ir lielāka vēja slodze. Iesakām paneļus uzstādīt pēc iespējas tuvāk jumta virsmas vidum.

PANEĻA BIEZUMS

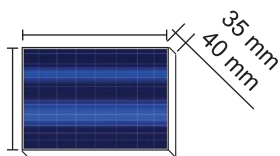

TAISNAS PAMATNES

"Peldošā" montāža, izmantojot slogus, vai stiprināšana pie pamatkonstrukcijas. Stiprināšanas veids jāizvēlas atkarībā no apstākļiem (t.sk. vējš, sniega segas biežums).

SLĪPI JUMTI

Saules paneļus ieteicams uzstādīt pēc iespējas tuvāk jumta korei.

SIENA

Stiprināšana pie sienas rāmja tādā veidā, ko ieteicis ražotājs.

NEPIECIEŠAMIE DARBARĪKI

Sešstūra atslēga



Uzgriežņu atslēga



1. SMART MONTĀŽAS TRIJSTŪRA SALIKŠANA UN IZMĒRI

SMART montāžas trijstūris ar regulējamu slīpumu 36110

satur salikšanai nepieciešamās skrūves un uzgriežņus.

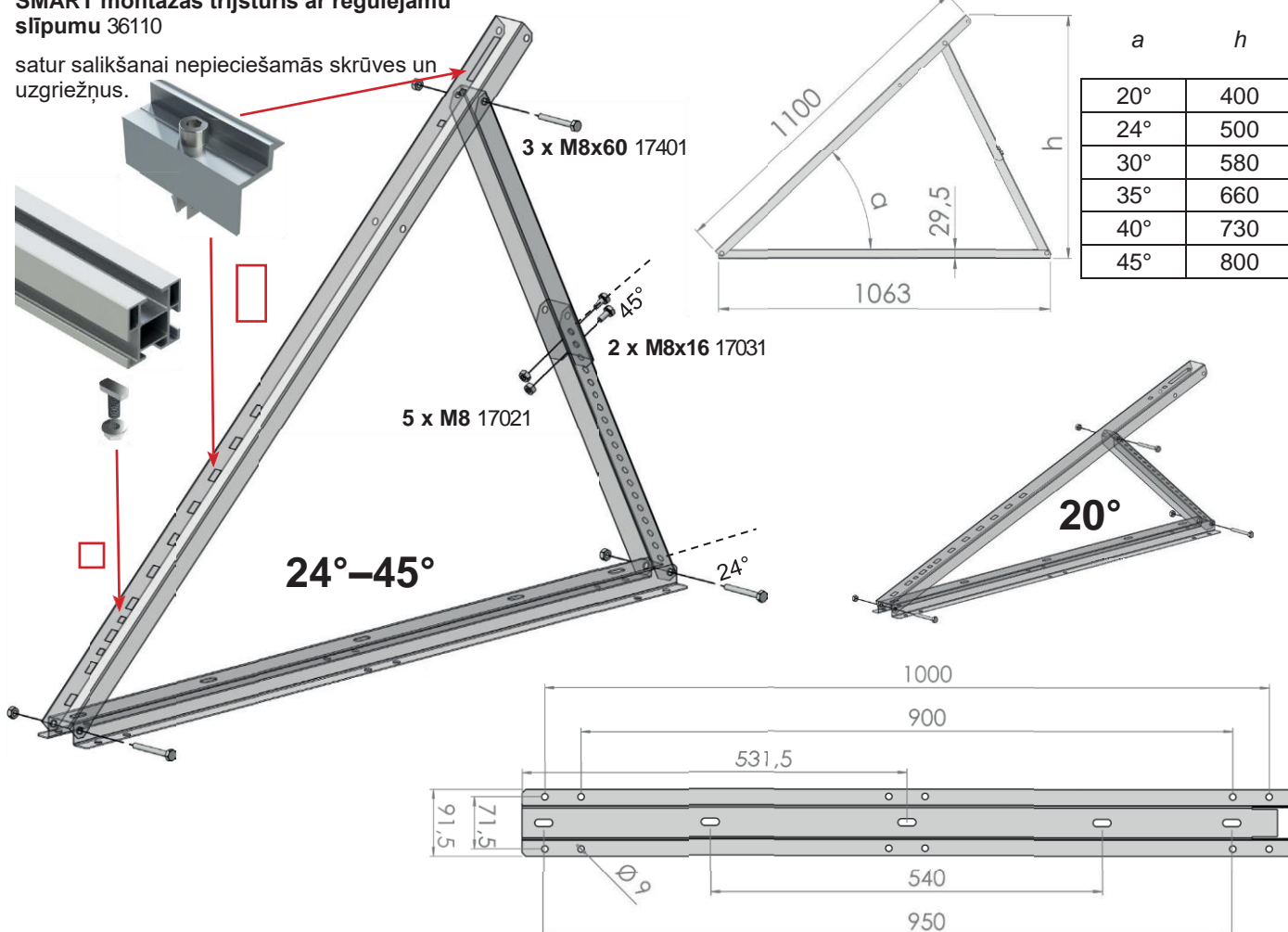

2. A SMART MONTĀŽAS TRIJSTŪRIS UN Easy Rail ĀTRIE STIPRINĀJUMI

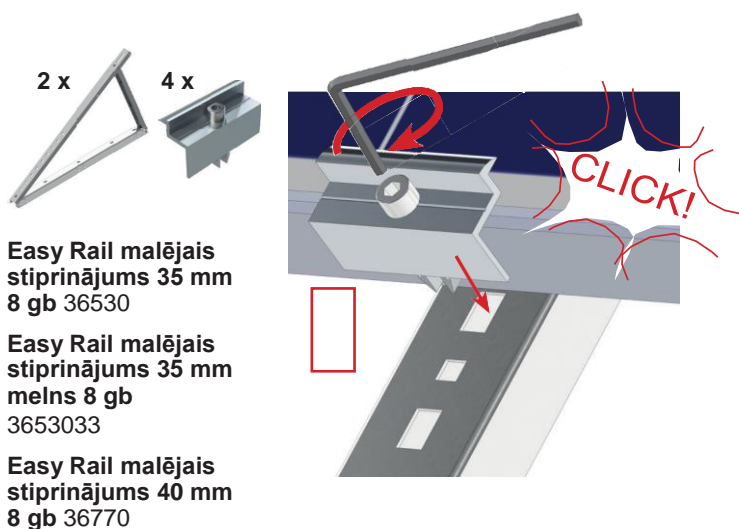
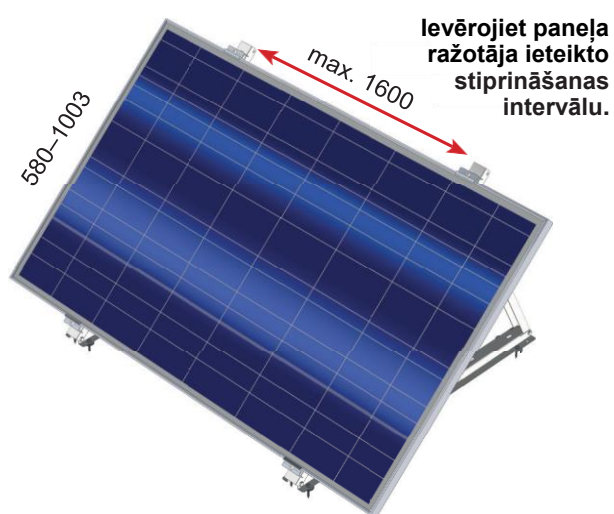

2. B SMART MONTĀŽAS TRIJSTŪRIS UN Easy Rail PROFILA KRONŠTEINI UN ĀTRIE STIPRINĀJUMI

Piestipriniet katru Easy Rail profila kronšteinu ar vismaz 2 montāžas trijstūriem.

Vismaz 1 Smart montāžas trijstūris/panelim. Izplešanās siltuma ietekmē: Vienas profila kronšteina līnijas maksimālais garums ir aptuveni 15 m

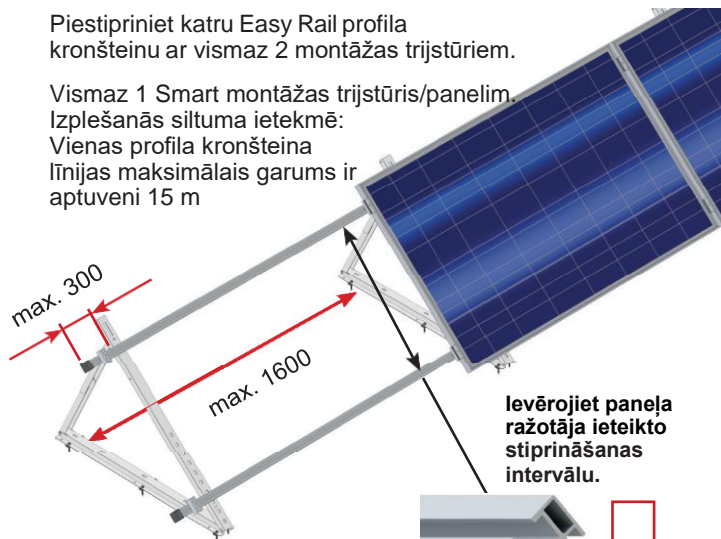

Easy

- Easy Rail profila kronšteins 3,1 m 36600
- Easy Rail profila kronšteins 6,2 m 36480
- Easy Rail kronšteina skrūve 100 gb 36900
- Easy Rail juma skrūves uzgrieznis 100 gb 36910

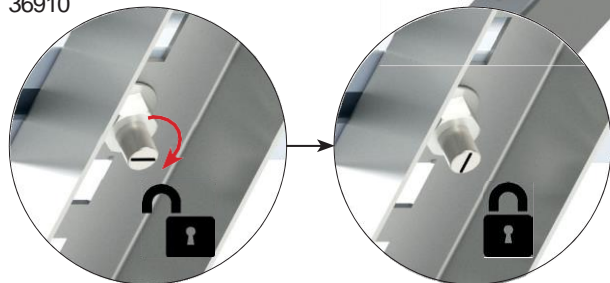

- Easy Rail vidus stiprinājums 35 mm 10 gb 36540
- Easy Rail malējais stiprinājums 35 mm 8 gb 36530

- Easy Rail vidus stiprinājums 35 mm melns 10 gb 3654033
- Easy Rail malējais stiprinājums 35 mm melns 8 gb 3653033

- Easy Rail vidus stiprinājums 40 mm 10 gb 36780
- Easy Rail malējais stiprinājums 40 mm 8 gb 36770

Easy

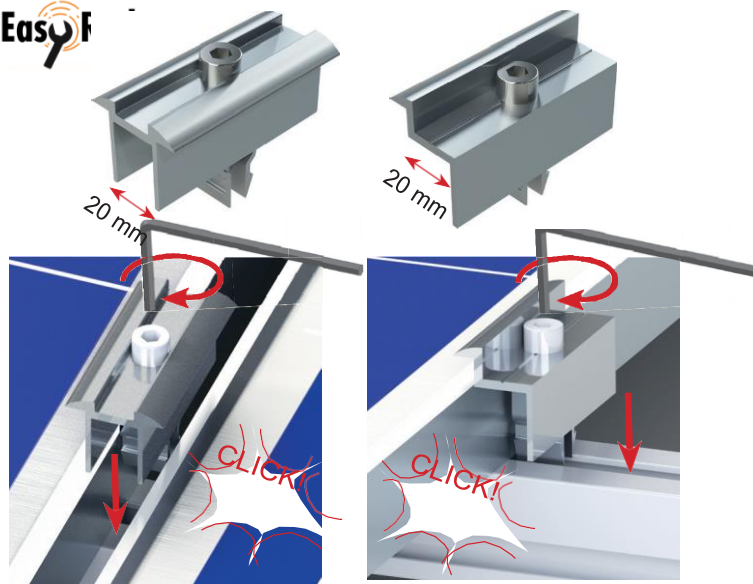

- Easy Rail kronšteina turpinājumu komplekts 2 gb 36750
- Easy Rail profila galu uznavas 4 gb 36720

3. A SMART KOKA STRUKTŪRĀM UN TRAPECES PROFILA SKĀRDA JUMTIEM

- 6 x sertificēta skrūve 7x30 17771
- 6 x paplāksnī 7100 vai blīvgumija .7160

Stiprina pie struktūras vai tikai pie skārda.

Pārbaudiet, vai Smart-apakšējais stienis atbilst profila skārda reljefam.



JUMTA SLĪPUMA VIRZIENĀ



JUMTA SLĪPNEI NEATBILSTOŠĀ VIRZIENĀ

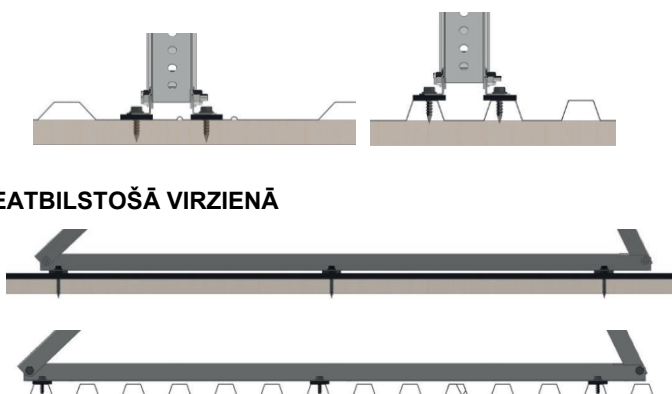

3. B SMART UZ VALCPROFILA JUMTA

SALAIIDUMA STIPRINĀJUMA MONTĀŽA

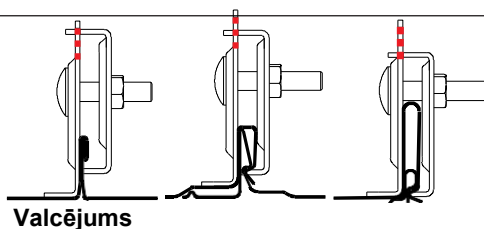

Valcējums

JUMTA SLĪPUMA VIRZIENĀ

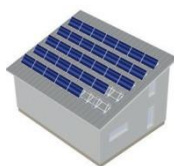

2 x Montāžas trijstūra stiprinājums pie salaiduma 38040

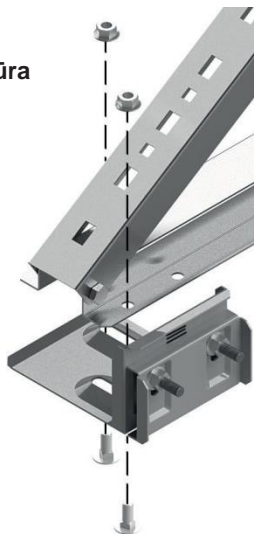

JUMTA SLĪPNEI NEATBILSTOŠĀ VIRZIENĀ



2 x Easy Rail stiprinājums pie salaiduma 36840
2 x Seškantu skrūve M8x50 17391
2 x Apakšā liekama plāksne M8 17241
2 x Jumta skrūves uzgrieznis M8 17201

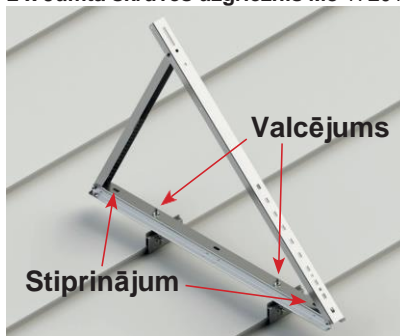

Valcējums

Stiprinājums

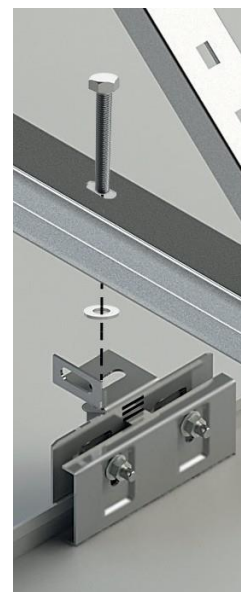

3. C BITUMENA ŠINDEĻU JEB FILCA JUMTIEM - STIPRINĀŠANA, IZMANTOJOT PLĀKSNES

Stiprinājums, kas nebojā segumu

Montāžas instrukcija:
Solar UP - Universal Platform



4. PAPILDU DETĀLAS



Sazemēšanas disks 50 gb 36760

Lieto, lai nodrošinātu zemēšanas pārklājumu. Diskus uzstāda zem otrās Easy Rail profila kronšteina līnijas vidusstiprinājumiem.

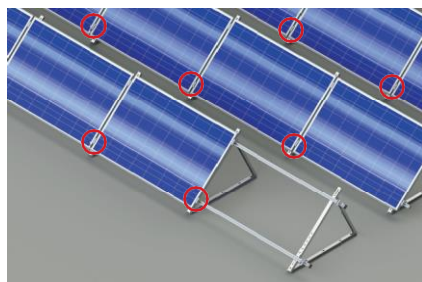

Vada stiprinājums 50 gb 36550

Stiprina pie paneļa rāmja; ne vairāk par 4 vadiem.

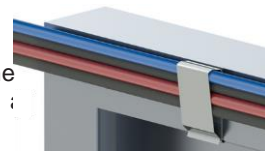

Stiprināšanas tapas 40 gb 36470

Atvieglo paneļa uzstādīšanu. Piestipriniet pie paneļa rāmja un, atbalstot paneli uz stiprinājumiem, uzceliet to uz profila kronšteina.

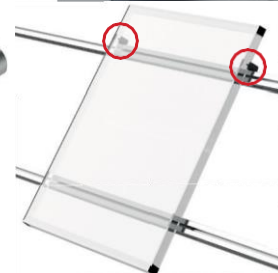

SOLAR UP - UNIVERSAL PLATFORM

Stiprināšanas plāksnes bitumena šindeļu jeb filca jumtiem

MONTĀŽA

ORIMA®

Nordic solar partner

NEPIECIEŠAMS

UP stiprināšanas plāksne

produkta kods: 36300
elektroniskais kataloga numurs: 8002524

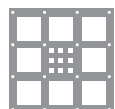

400 x 400 mm

Bitumena jeb filca gabals

produkta kods: 36390
elektroniskais kataloga numurs: 8002526



700 x 700 mm

Stiprināšanas piederumu komplekts

produkta kods: 36310
elektroniskais kataloga numurs: 8002525

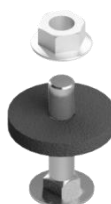

10 x
bultskrūve M8x50 RST
jumta skrūves
uzgrieznis M8 RST
paplāksne

Bitumens, ja netiek lietots jau gatavs gabals

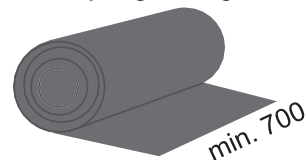

min. 700

Gāzes deglis



MONTĀŽA

1.

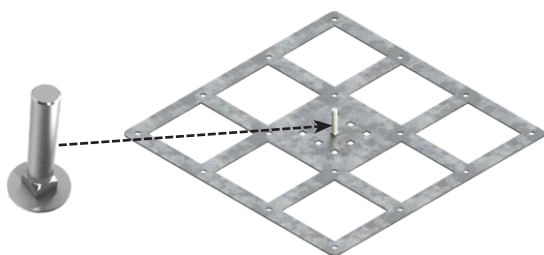

Ja jumta slīpums pārsniedz 10°, iesakām stiprināt pie jumta koka konstrukcijām ar īsām, nerūsējošām skrūvēm.

2.

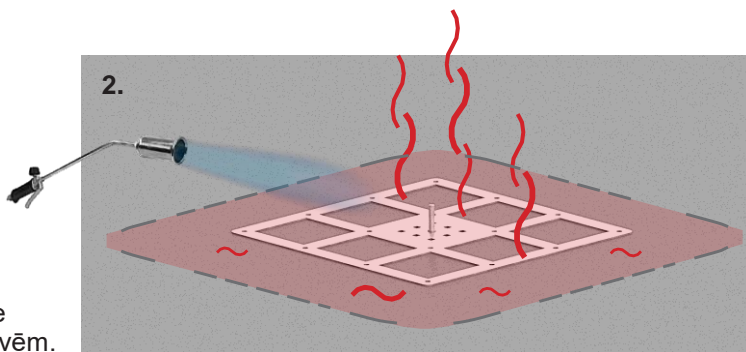

3.

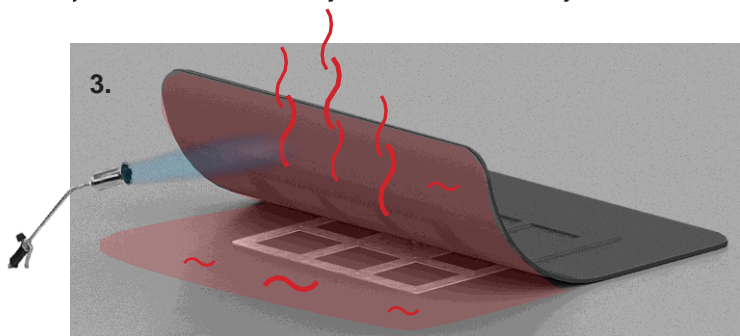

4.

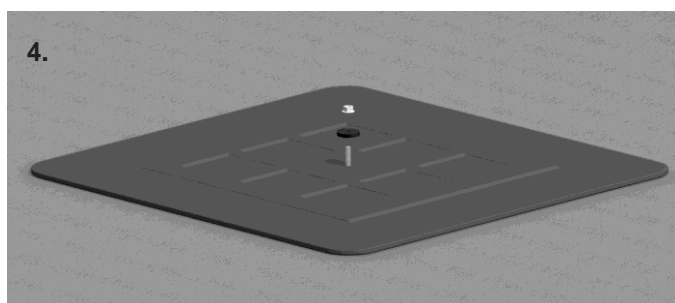

5.

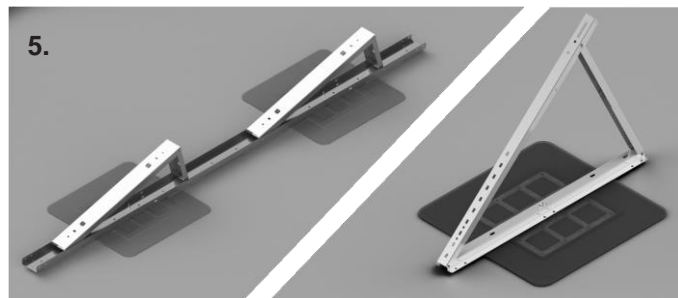

Jaunās celtnēs stiprinājuma plāksnes var stiprināt pie jumta konstrukcijām pirms jumta šindeļu uzstādīšanas. Tādā gadījumā nav nepieciešams atsevišķs bitumena gabals.

Izveidots un pārbaudīts kopā ar Katepal Oy.

KATEPAL