

ORIMA®

The Finnish Quality
Since 1960



Sniega barjeras • Jumta laipas • Kāpnes • Nožogojumi



UZTICAMĪBA

DROŠĪBA

IZTURĪBA

SOMU PROFESIONALITĀTES TRADĪCIJAS KOPŠ 1960. GADA

ORIMA darbības tradīcijas ir aizsākušās jau 1960. gadā. Augstais profesionalitātes līmenis produkcijas izstrādē un izgatavošanā ir neapšaubāma priekšrocība klientam, jo tādā veidā mēs nodrošinām produkcijas kvalitāti un augstu apkalpošanas kultūru.

PĀRBAUDĪTI IZSTRĀDĀJUMI

Pateicoties personīgajai laboratorijai, ORIMA veic jaunās produkcijas pētījumus un testēšanu, kas ir mūsu ražoto jumtu drošības sistēmas kvalitātes nodrošinājums. Mēs ar lepnumu varam teikt, ka ORIMA – tā ir augstākās klases drošība.

GARANTĪJA LĪDZ 30 GADIEM

Daudzie kvalitātes sertifikāti, kas ir saņemti Somijā un ārpus tās robežām, liecina par mūsu kompetenci un pieredzi. Tieši šo iemeslu dēļ mēs dodam ORIMA jumtu drošības sistēmām garantiju līdz 30 gadiem, un tā nav ekspluatācijas laika robeža.

SNIEGA BARJERAS



ORIMA[®] cauruļveida SNIEGA BARJERAS

- Ovālas tērauda caurules
- Karsti cinkots, pulverkrāsots tērauds
- Pieejami stiprinājumi visu veidu jumta segumiem
- Maksimālais attālums starp stiprinājumiem - 1,2 m
- Sniega barjeras garums - 3,0 m
- Komplektā ietilpst divas caurules, četri stiprinājumi un uzstādīšanas piederumi
- Ieteicams uzstādīt visas slīpnes garumā



ORIMA[®] režģveida SNIEGA BARJERAS

- Visefektīvākā barjera sniega un ledus krišanas novēršanai
- Piemērota pilsētu rajonu augstceltnēm
- Standarta garums - 1,25 m un 2,5 m
- Stiprinājumi visu veidu jumta segumiem
- Maksimālais attālums starp stiprinājumiem - 1,2 m
- Režģa augstums - 175 mm
- Savienošana tiek veikta ar savienošanas plāksnes palīdzību vai pārklājot vienu pāri otram
- Pieejams arī robains variants, kuru var nolaist līdz pašai jumta malai

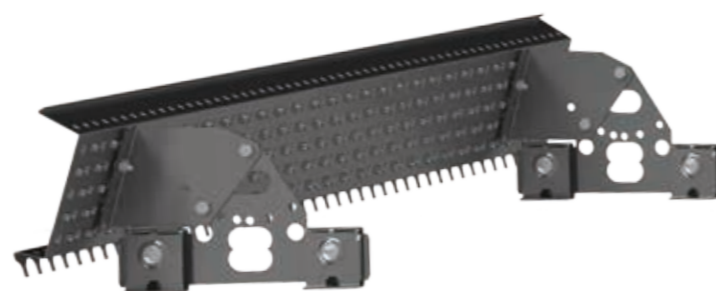

STANDARTA KRĀSAS



JUMTA LAIPAS



ORIMA[®] JUMTA LAIPAS

- Nodrošina drošu pārvietošanos pa jumtu
- Raupjā virsma novērš slidēšanu
- Sniegs neuzkrājas uz perforētās laipas plaknes (perforācija vairāk kā 50%)
- Karsti cinkots, pulverkrāsots tērauds
- Laipas platums - 350 mm, apmales augstums - 20 mm
- Standarta garums - 1,21 m, 2,47 m un 2,97 m (ir iespējams pasūtīt laipu ar garumu 0,6 m)
- Pagarināšana tiek veikta ar savienojumu elementu palīdzību
- Pieejami stiprinājumi visiem jumtu veidiem
- Maksimālais attālums starp stiprinājumiem - 1,2 m
- Laipas komplektā, kuras garums ir 2,97 m, ietilpst laipa, četri stiprinājumi un uzstādīšanas piederumi

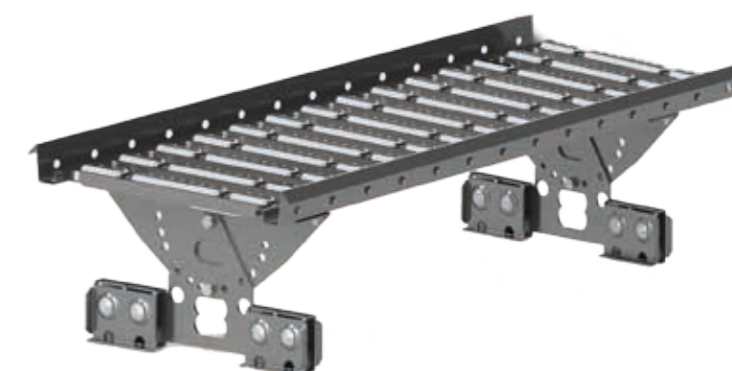

ORIMA[®] BARJERAS LAIPĀM

- Drošības nolūkos pie laipas var uzstādīt barjeras (margas)
- Standarta augstums ir 1,1 m
- Divas šķērscaurules (speciāli pasūtīt, barjeras var izgatavot ar 3 šķērscaurulēm)
- Standarta garumi - 1,21 m, 1,46 m un 3,0 m

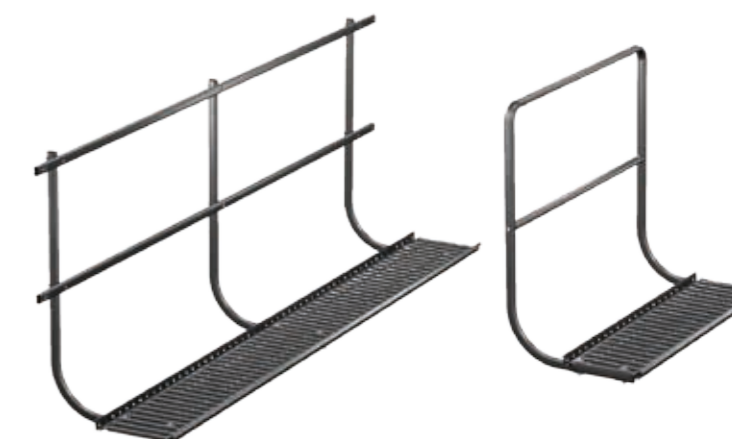

STANDARTA KRĀSAS



SIENAS UN JUMTA KĀPNES



ORIMA[®] SIENAS KĀPNES

- Nodrošina drošu nokļūšanu uz jumta
- Stipras un izturīgas
- Optimālā vieta sienas kāpnēm ir ēkas sānos
- Izgatavotas bez mefinātām šuvēm no karsti cinkota, pulverkrāsota tērauda
- Kāpņu pakāpienu platums ir 400 mm, pilns platums - 450 mm
- Attālums starp pakāpieniem - 300 mm
- Sienas stiprinājumu garums 20 - 40 cm, 50 - 70, 80 - 100 cm un 110 - 130 cm
- Standarta komplektā AS1 kājiņu garums ir 80 - 100 cm
- Kāpņu standarta garumi - 1,5 m, 1,8 m, 2,4 m, 2,7 m, 3,0 m, 3,6 m un 4,2 m
- Savienojot kāpņu moduļus, var iegūt jebkuru garumu



STANDARTA KRĀSAS



ORIMA[®] JUMTU KĀPNES

- Nodrošina drošu pārvietošanos pa jumtu no sienas kāpnēm vai lūkas līdz dūmenim un citiem apkopes objektiem
- Nepieciešams uzstādīt uz jumta stacionārā veidā
- Pieejami stiprinājumi visu veidu jumtiem
- Kāpņu standarta garumi ir 1,5 m, 1,8 m, 2,4 m, 2,7 m, 3,0 m, 3,6 m un 4,2 m
- Savienojot kāpņu moduļus, var iegūt jebkuru kāpņu garumu



ORIMA[®] JUMTA TRAPS

- Regulējami, plati pakāpieni atvieglo pārvietošanos pa minētā modeļa kāpnēm
- Teksturētā pakāpienu virsma garantē drošu kājas saķeri ar pakāpienu jebkuros laika apstākļos
- Šāda veida traps vislabāk piemērots jumta slīpumam no 25°, taču regulēšanu var veikt līdz pat 45°
- Standarta garums - 1,2 m un 2,4 m
- Paaugstinātas drošības nolūkos jumta traps var būt aprīkots ar ierobežojošām margām, kuru augstums ir 0,6 m



ORIMA[®] VERTIKĀLĀ SLIEDE

- Ja sienas kāpņu garums ir lielāks par 8 m, tad kāpnēm ir jābūt aprīkotām ar sliedi drošības aprīkojuma nostiprināšanai vai ar aizsargnoroģojumu (drošības aizsargloks)
- Pasargā pret kritienu no kāpnēm
- Praktiska un viegli izmantojama
- Standarta garums - 3,0 m
- Drošības trosē stiprinās pie nerūsējošā tērauda ratiņiem

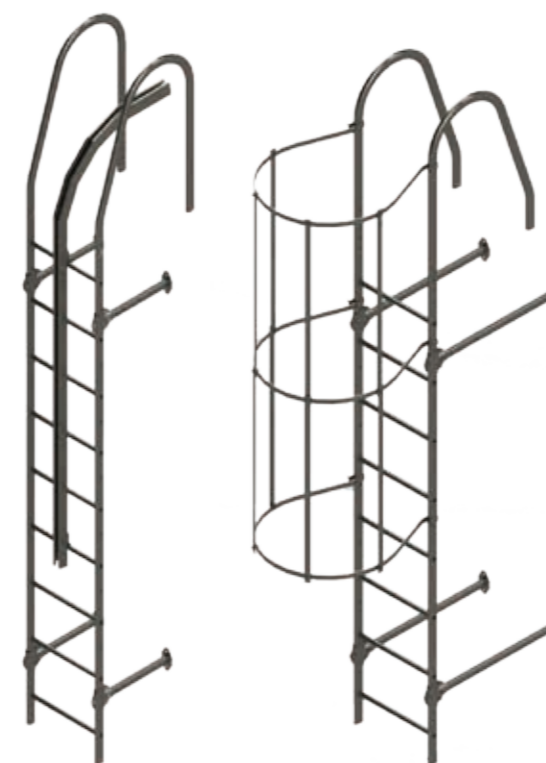

ORIMA[®] AIZSARGNOROģEģOJUMS

- Ja sienas kāpņu garums ir lielāks par 8 m, tad kāpnēm ir jābūt aprīkotām ar sliedi drošības aprīkojuma nostiprināšanai vai ar aizsargnoroģojumu (drošības aizsargloks)
- Uzstāda stacionāri pie sienas kāpnēm
- Pasargā pret kritienu no kāpnēm
- Tas ir alternatīvs vertikālās sliedes variants
- Izmantošanai nav nepieciešams papildus aprīkojums
- Ovālos aizsarglokus uzstāda pie kāpnēm 0,9 m atstatumā un savieno savā starpā ar vertikālām listēm.

JUMTA NOģOģOJUMI



ORIMA[®] JUMTA NOģOģOJUMI

- Nodrošina drošību, veicot jumta apkopi
- Viena moduļa garums ir 3,0 m
- Savienojot moduļus ar cauruliģu palīdzību, var iegūt jebkādu garumu (palielināģuma intervāls 3 m)
- Standarta augstums - 0,6 m un 1,1 m (speciāli pasūtģot - 1,2 m)
- Divas šķērseniskās cauruliģes pie noģoģojuma augstuma 0,6 m
- Trģis šķērseniskās cauruliģes pie noģoģojuma augstuma 1,1 m
- Vertikālais attālgums starp ovālgajām cauruliģēm mazāks par 30 cm
- Pieejami stiprināģjumi visu veidu jumtiem
- Norobeģojums var būt aprģkģts ar sniega barģeru



STANDARTA KRĀSAS

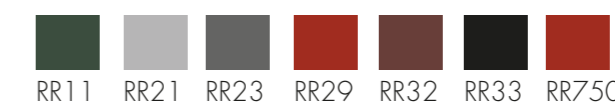

VARA IZSTRĀDĀJUMI



ORIMA® VARA SNIEGA BARJERAS

- Vara sniega barjeras garums - 2,5 m
- Pieejami stiprinājumi visu veidu jumtiem
- Maksimālais attālums starp stiprinājumiem - 1,1 m
- Komplektā ietilpst divas caurules, četri stiprinājumi un uzstādīšanas piederumi
- Ieteicams uzstādīt visā slīpnes garumā

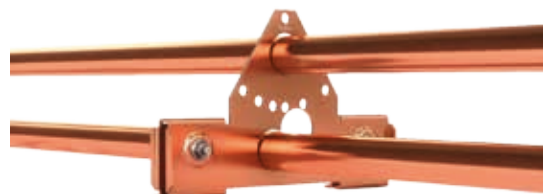

ORIMA® VARA JUMTA LAIPAS

- Laipas platums ir 350 mm, apmales augstums - 20 mm
- Standarta garums - 1,21 m, 2,47 m un 2,97 m
- Pagarināšana ar savienojumu elementiem
- Pieejami stiprinājumi visu veidu jumtiem
- Maksimālais attālums starp stiprinājumiem - 1,1 m
- Laipas komplektā, kuras garums ir 2,97 m, ietilpst laipa, četri stiprinājumi un uzstādīšanas piederumi

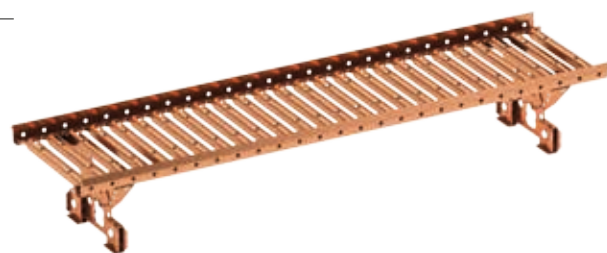

ORIMA® VARA JUMTA KĀPNES (TRAPS)

- Regulējamie, platie pakāpieni atvieglo iešanu pa šī modeļa kāpnēm
- Strukturēta pakāpienu virsma garantē drošu kājas saķeri ar pakāpienu jebkuros laika apstākļos
- Standarta garums ir 1,2 m un 2,4 m



ORIMA® VARA JUMTA NOŽOGOJUMI

- Nodrošina drošību, veicot jumta apkopes darbus
- Viena moduļa garums 2,5 m
- Savienojot modulus ar caurulišu palīdzību, var iegūt jebkuru garumu (pagarinājuma intervāls - 2,5 m)
- Standarta augstums - 0,6 m un 1,1 m
- Divas šķērseniskās caurulītes pie nožogojuma augstuma 0,6 m
- Trīs šķērseniskās caurulītes pie nožogojuma augstuma 1,1 m
- Vertikālais attālums starp ovāļajām caurulītēm mazāks kā 30 cm
- Pieejami stiprinājumi visu veidu jumtiem
- Nožogojums var būt aprīkots ar sniega barjeru



LE1



LE2



LE5



LE8



VLE2



VLE3



VLE5



VLE7



KS2



KS3



KS7



KS8



SYO 1,1 m



SYN 1,1 m



SYR 0,6 m



SYRL 0,6 m

PĀRDOŠANA UN KONSULTĀCIJAS:

Orima-Tuote Oy
Kankaantie 6
FI-16300 ORIMATTILA, FINLAND
Tālrunis: + 358 3872 1014
www.orima.fi / lv

IZPLATĪTĀJS LATVIJĀ:

SKĀRDA SERVISS SIA
V. Baloža iela 13a, Valmiera,
Latvija
Tālrunis: +371 29482784
www.skardaserviss.lv

ORIMA®